

LZR[®]-WIDESCAN

RILEVATORE DI APERTURA, PRESENZA E SICUREZZA*
PER PORTE INDUSTRIALI

IT

Scarica l'App per installare il
LZR WIDESCAN!

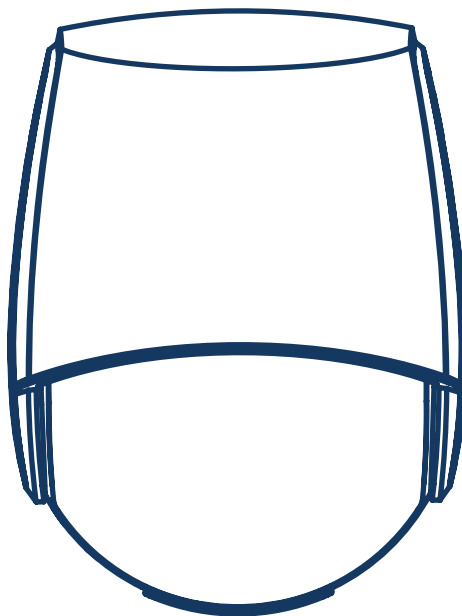

Per i software a partire dalla versione SW 0400
(fare riferimento all'etichetta di tracciamento sul prodotto)

*** fare riferimento alla pagina 4**

A Halma company



SUGGERIMENTI PER L'INSTALLAZIONE E LA MANUTENZIONE



Evitare forti vibrazioni.

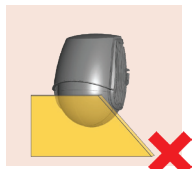

Non coprire gli schermi delle finestre laser.

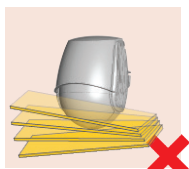

Evitare di spostare oggetti nel campo di rilevazione.

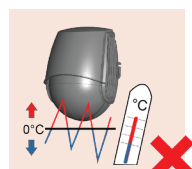

Evitare l'esposizione ad escursioni termiche improvvise ed estreme.

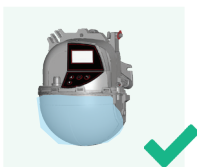

Non togliere la pellicola protettiva durante il montaggio del rilevatore. Rimuoverla prima di lanciare un apprendimento.



Pulire il frontalino laser con un panno in microfibra morbido, pulito ed umido. Consigliamo di utilizzare un detergente per lenti ottiche.



Evitare l'utilizzo di prodotti aggressivi o panni secchi per pulire i componenti ottici.



Evitare l'esposizione diretta al lavaggio ad alte pressioni.

PRECAUZIONI DI SICUREZZA



Il sensore emette dei raggi laser invisibili (IR) e visibili.

I raggi laser visibili possono essere attivati durante l'installazione per regolare precisamente la posizione del campo di rilevazione.

I raggi laser visibili sono inattivi durante il normale funzionamento.

Non guardare direttamente i raggi laser visibili.



ATTENZIONE!

L'utilizzo di comandi e regolazioni o l'esecuzione di procedure non corrispondenti a quanto specificato qui può causare l'esposizione a radiazioni pericolose.

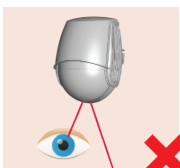

Evitare di guardare direttamente l'emettitore laser o i raggi laser visibili.



La base metallica sulla quale è montato il rilevatore deve essere collegata correttamente a terra.

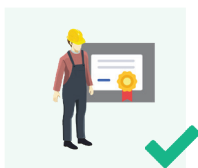

Il rilevatore deve essere installato solo da personale professionalmente qualificato.



Verificare sempre il corretto funzionamento dell'installazione prima di lasciare il sito.



Eventuali riparazioni o tentativi di riparazione effettuati da personale non autorizzato invalideranno la garanzia.



- Il sensore non può essere usato per scopi diversi dall'utilizzo previsto.
- Il produttore del sistema porta che integra il sensore è responsabile della conformità del sistema alle normative nazionali e internazionali e agli standard di sicurezza.
- L'installatore deve leggere, comprendere e seguire le istruzioni riportate nel presente manuale. Un'installazione impropria può causare un funzionamento scorretto del sensore.
- Il produttore del sensore non può essere ritenuto responsabile per lesioni o danni dovuti all'uso e all'installazione errati o alla regolazione impropria del sensore.

DESCRIZIONE

Il laser LZR Widescan è un rilevatore per porte industriali dotato di funzioni d'apertura e di presenza.

- | | | |
|--------------------------|---|--|
| 1. connettore principale | 5. display LED | 13. vite di regolazione dell'angolo laterale (1) |
| 2. pellicola protettiva | 6. copertura | 14. staffa di montaggio |
| 3. frontalino laser | 7. blocco copertura | |
| 4. cappuccio USB | 8. passaggio cavi | |
| | 9. schermo LCD | |
| | 10. tastierino | |
| | 11. vite di regolazione dell'angolo di inclinazione (1) | |
| | 12. vite di regolazione dell'angolo parallelo (2) | |

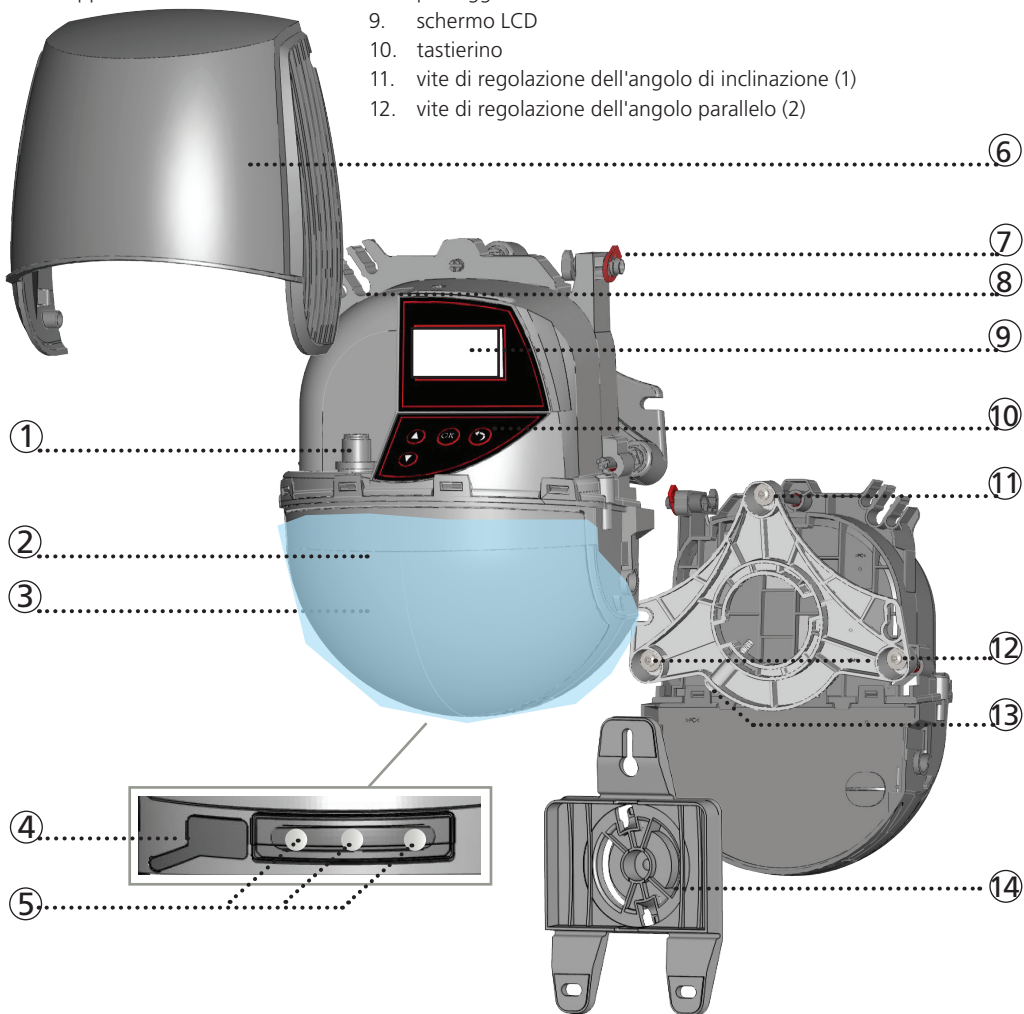

COME UTILIZZARE IL TELECOMANDO

Per salvare un codice d'accesso tramite il telecomando:



Per cancellare un codice d'accesso tramite il telecomando:



Inserire il codice esistente

PRINCIPI DI BASE: FUNZIONI E OGGETTO

Le 3 funzioni principali creano **3 campi di rilevazione sovrapposti**, ognuno dei quali è dotato di caratteristiche specifiche di rilevazione:

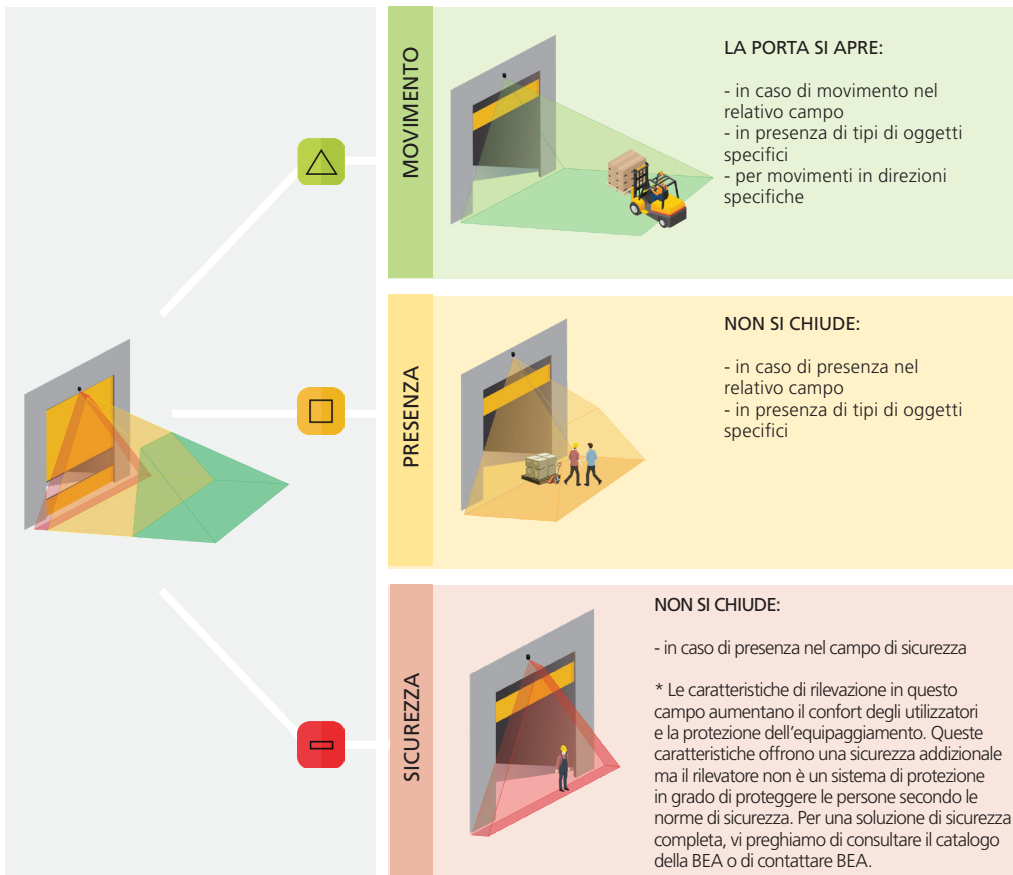

Sono inoltre disponibili 4 funzioni aggiuntive. Tutte le funzioni di rilevazione possono essere combinate per dare un'uscita specifica (vedere le funzioni di uscita a pag. 16).

- Movimento + : rilevamento di un tipo di oggetto diverso da quello specificato per il campo di movimento
- Cordino virtuale: rilevamento di un oggetto fermo in una zona predisposta a questa funzionalità
- Velocità : rilevamento di un oggetto in movimento a una velocità inferiore a un valore definito
- Altezza : rilevamento di un oggetto in movimento di altezza superiore a un valore definito

Il rilevatore effettua un'analisi in 3D dell'oggetto rilevato in base alle seguenti caratteristiche: altezza, larghezza e profondità.

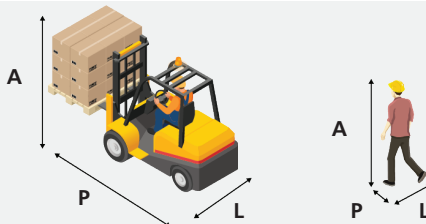

SEGNALE LED



IMPOSTAZIONI nella sessione remota IR

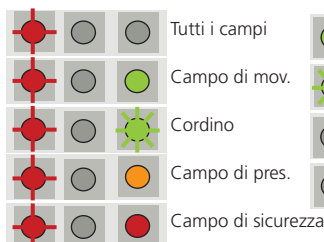

RILEVAZIONE



GENERALE



SIMBOLI



Valore di fabbrica



Importante!



Buono a sapersi

FUNZIONI PRINCIPALI:



Movimento



Presenza



Sicurezza

FUNZIONI AGGIUNTIVE:



Movimento +



Velocità



Cordino



Altezza

APERTURA E CHIUSURA DEL SENSORE

APERTURA DEL SENSORE

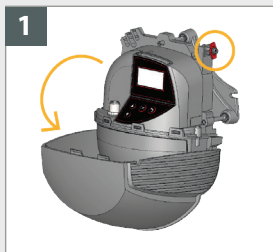

Prima di aprire il rilevatore, verificare che la copertura **non sia bloccata** (blocco copertura rosso).

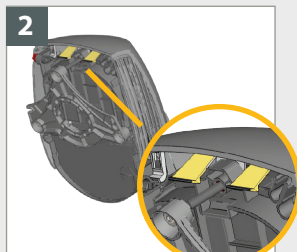

Tirare le due linguette sulla parte superiore per aprire la copertura.

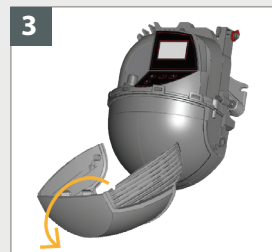

Se necessario, rimuovere completamente la copertura prima di installare il rilevatore.

CHIUSURA DEL SENSORE

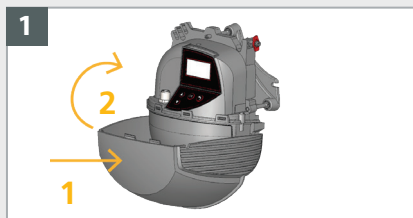

1. Separare leggermente la copertura e fissarla **orizzontalmente**.
2. Chiudere la copertura.

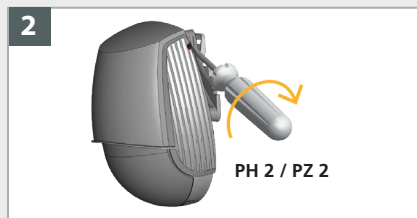

Bloccare la copertura ruotando in senso orario la vite di blocco.

COME REGOLARE IL SENSORE TRAMITE APP MOBILE

1. Scaricare l'app di installazione LZR WIDESCAN.



2. Attivare il Bluetooth (BLE)



All'accensione o dopo un ciclo completo di accensione (ON->OFF->ON), il BLE si attiva per 30 minuti e la luce lampeggiante del LED BLE sarà blu.



Assicurarsi che il Bluetooth sia attivato sullo smartphone e che la luce lampeggiante del LED BLE sia blu.



Aprire l'app mobile Widescan e connettersi al sensore. Una volta associato, il LED BLE diventa blu fisso.

Esistono diversi modi per attivare il BLE. Consultare l'allegato nella confezione o contattare l'assistenza tecnica di BEA.

COME REGOLARE IL RILEVATORE CON IL TELECOMANDO



Dopo lo sblocco, il LED rosso lampeggia e il rilevatore può essere regolato tramite il telecomando.



Se il LED rosso lampeggia velocemente dopo lo sblocco, inserire un codice d'accesso da 1 a 4 cifre. Se il codice di accesso è sconosciuto, **disattivare e riattivare l'alimentazione**. Per 1 minuto, sarà possibile accedere al rilevatore senza alcun codice.



Per terminare una sessione di regolazione, bloccare sempre il rilevatore.

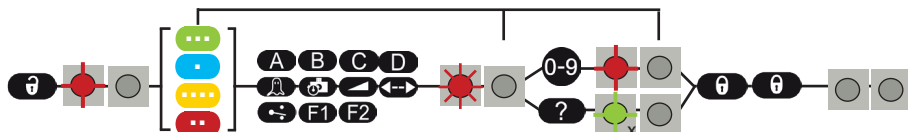

Se necessario, selezionare il corrispondente campo di rilevazione prima di premere il parametro e modificarne il valore. Il secondo LED indica il campo di rilevazione.

X = numero di lampeggiamenti = valore del parametro

2x 1x 3x 1x 5x = larghezza del campo: 2.35 m

- ... MOVIMENTO
- . CORDINO
- ... PRESENZA
- .. SICUREZZA

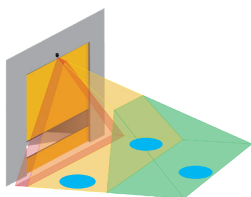

Attivare gli spot rossi		
Apprendimento: installazione		
Apprendimento: cordino		
Preimpostazioni		
Ripristino dei valori di fabbrica		

COME REGOLARE IL RILEVATORE TRAMITE LCD



Attiva gli spot rossi al suolo

Lanciare CENTRE TOOL per posizionare correttamente il campo di rilevazione (vedere a pag. 8).



Inserire una **Password** se necessario. Password «menù specifico»: 1234



1a MONTAGGIO E COLLEGAMENTO

Altezza di montaggio: **il più alto possibile**

Max. 6 m per rilevazioni di sicurezza ottimali.



La dimensione del campo di rilevazione dipende dall'altezza di montaggio.

Posizione di montaggio: **al centro della porta o sull'angolo sinistro.**

Evitare di montare il rilevatore sul lato destro della porta.

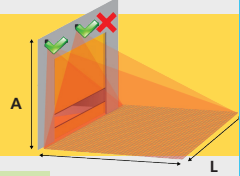

Montare il sensore in modo sicuro. Il cablaggio deve essere installato in modo corretto per evitare danni meccanici



Se l'applicazione lo richiede, è possibile utilizzare la STAFFA DI MONTAGGIO UNIVERSALE.

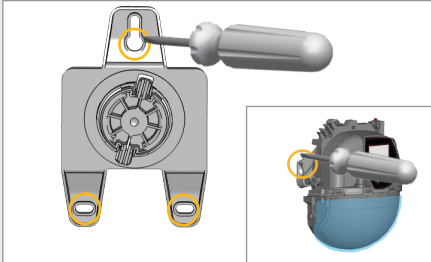

Fissare la staffa di montaggio sulla parete. Il rilevatore può anche essere installato direttamente senza staffa di montaggio.

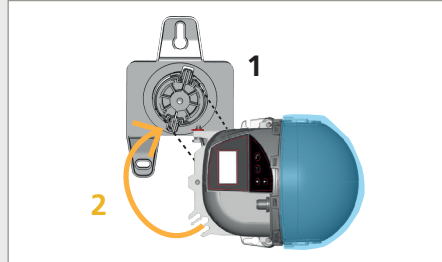

Posizionare il rilevatore sulla staffa di montaggio e ruotarlo, come indicato, per fissarlo correttamente.

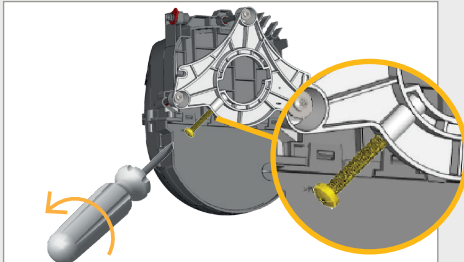

Allentare le vite di blocco dell'inclinazione se necessario.

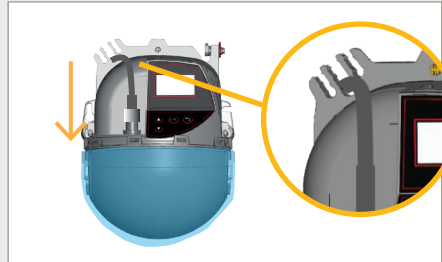

Inserire il connettore e far passare il cavo attraverso l'apposito passaggio, senza creare curvature particolari del cavo stesso.

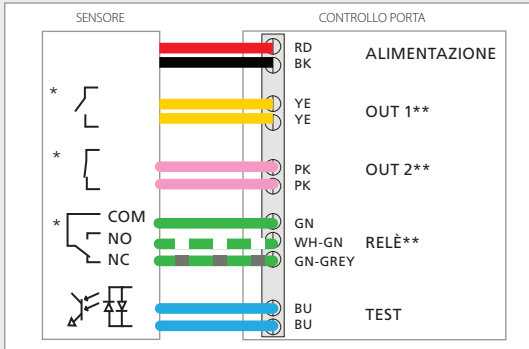

Collegare i connettori.

* A seconda delle impostazioni di CONFIGURAZIONE DI USCITA.

** Se necessario, è possibile configurare la logica e le funzioni di uscita; vedere pagina 16.

1b POSIZIONAMENTO DEL CAMPO DI RILEVAZIONE

Rimuovere la pellicola protettiva blu dalla finestra laser.



A seconda di come il sensore è montato sulla porta, seguire i seguenti passi:

A. Se il sensore è montato al centro della porta

B. Se il sensore è montato sul lato sinistro o destro della porta *

*Il montaggio sul lato destro potrebbe alterare le prestazioni del rilevamento del movimento.

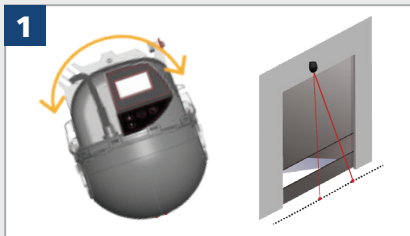

A. SE IL SENSORE È MONTATO AL CENTRO DELLA PORTA

ANGOLO PARALLELO



Ruotare il rilevatore per allineare il centro dei gli spot visibili con il centro della porta.

Per attivare i punti rossi:

- Premere 2x  (tastierino del prodotto)
- Premere 2x  (telecomando IR) (IR: infrarossi)
- App mobile

ANGOLO D'INCLINAZIONE

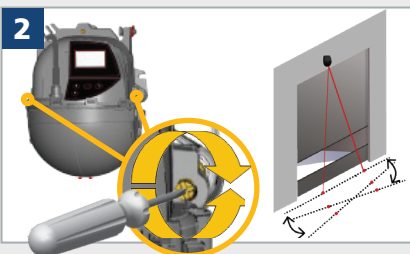

Verificare che la zona di rilevazione sia parallela sia **parallelo** alla porta regolando una o entrambe le viti sul lato.

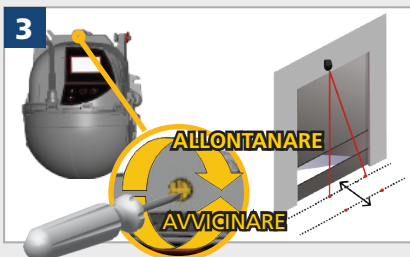

Avvicinare o allontanare **la zona di rilevazione sia parallela** dalla porta ruotando la vite superiore.

BLOCCARE IL SENSORE

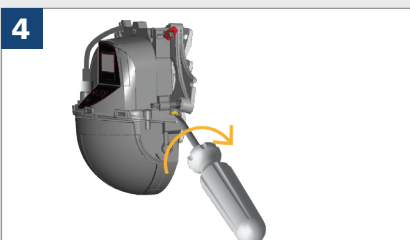

Bloccare con cura la posizione del rilevatore serrando bene la vite di blocco dell'inclinazione. Verificare che gli spot non si siano spostati.

B. SE IL SENSORE È MONTATO SUL LATO SINISTRO (O DESTRO) DELLA PORTA

ANGOLO PARALLELO

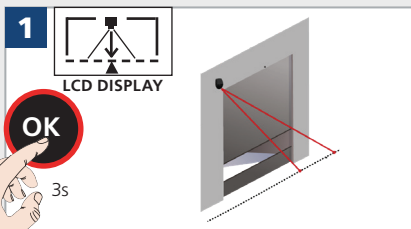

Premere a lungo OK per entrare nel CENTRE TOOL e attivare gli spot visibili.

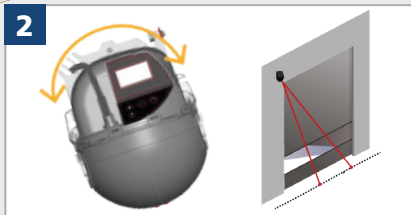

Ruotare il rilevatore per allineare il centro dei gli spot visibili con il centro della porta.

ANGOLO D'INCLINAZIONE

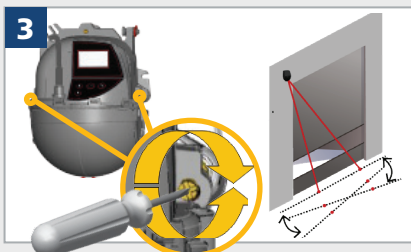

Verificare che la zona di rilevazione sia parallela sia **parallelo** alla porta regolando una o entrambe le viti sul lato.

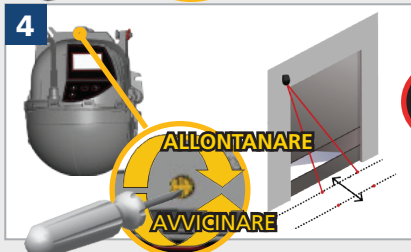

Avvicinare o allontanare **la zona di rilevazione sia parallela** dalla porta ruotando la vite superiore. Premere OK per confermare.

ANGOLO LATERALE

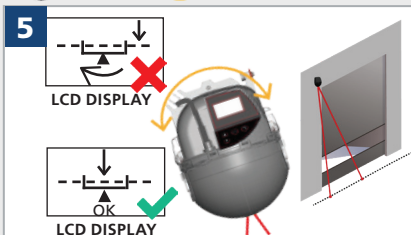

Ruotare il rilevatore per allineare il centro del campo di rilevazione con il centro della porta utilizzando lo schermo LCD.

Quando il rilevatore è centrato nella porta, la posizione è OK. **Gli spot visibili devono essere decentrati per permettere al campo di rilevazione di coprire l'intera porta in modo simmetrico.**

BLOCCARE

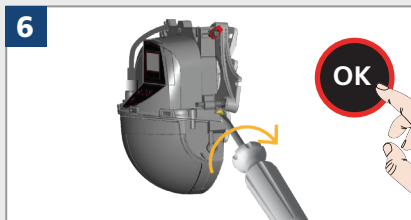

Bloccare con cura la posizione del rilevatore serrando bene la vite di blocco dell'inclinazione. Verificare che gli spot non si siano spostati. Premere OK per uscire e disattivare gli spot visibili.

2a TEACH-IN (apprendimento): INSTALLAZIONE

Il sensore utilizza il teach-in per imparare a conoscere la sua posizione nello spazio. Il teach-in può essere avviato tramite smartphone o telecomando.



- Assicurarsi che la pellicola protettiva blu venga rimossa e che il rilevatore sia chiuso!
- Assicurarsi che non ci siano né polvere né gocce d'acqua sul frontalino laser.
- La zona d'apprendimento (di forma quadrata davanti ai 2 spot visibili) dev'essere libera e uniforme. In caso contrario, riferirsi alla sezione soluzione guasti.
- Questo apprendimento dev'essere lanciato ogni volta che la posizione/orientamento del rilevatore vengono modificati.

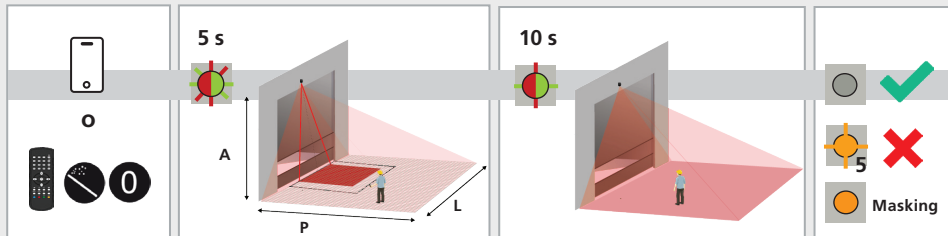

Avviare il teach-in tramite smartphone o telecomando.

L'apprendimento inizia dopo 5 secondi. La zona di apprendimento deve essere libera e uniforme!

Attendere che la posizione, l'inclinazione e l'altezza vengano apprese e che lo sfondo venga memorizzato.

Teach-in terminato. In caso contrario, consultare la seguente nota.



Teach-in a sinistra e a destra (avanzato)



F1

Sinistra



F2

Destra

Se l'area centrale non è libera e quindi risulta impossibile eseguire il teach-in, è possibile avviare il teach-in a sinistra o a destra, in corrispondenza di un'area libera.

2b TEACH-IN (apprendimento): SFONDO

È possibile avviare il Teach-in dello sfondo:

In caso di cambiamento delle condizioni, per adattarsi perfettamente al nuovo ambiente, il sensore prende dei nuovi punti di riferimento durante la fase d'apprendimento dello sfondo.

utilizzando LCD

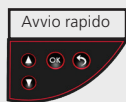

Avvio rapido -> Teach-in -> Sfondo

attivando test input

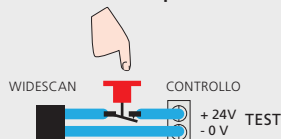

SUGGERIMENTO: aggiungere un pulsante in serie con la riga di test (24 VCC). Premendo questo pulsante per 3 secondi (interrompe l'alimentazione di ingresso) si avvia il teach-in dello sfondo.

2c TEACH-IN (apprendimento): WALK (Camminata)

La tecnica del "Walk teach-in" viene utilizzata per ridefinire tutto o una parte del campo di rilevamento.

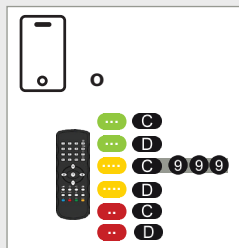

Per ottenere la massima efficienza durante il "walk teach-in", si consiglia di massimizzare i campi di rilevamento utilizzando l'app o il telecomando.

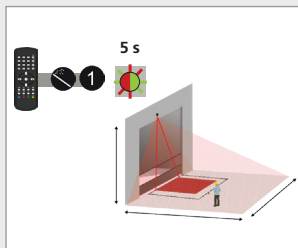

Avviare con telecomando o LCD. Il teach-in inizia 5 secondi dopo l'esecuzione sul telecomando (60 secondi se LCD). Idealmente e quando possibile, iniziare il processo fuori dall'area di scansione.

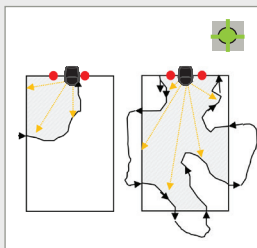

Alcuni esempi di "walk teach-in". SUGGERIMENTI: Avviare la tecnica "walk teach-in" quando il LED lampeggia di verde. Camminare lentamente. Non iniziare o camminare mai troppo vicino al centro della porta. Terminare il tracciamento al di fuori dell'area di scansione.

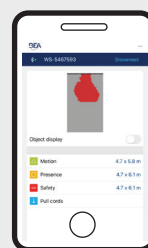

Se possibile, controllare che il campo sia stato ridefinito correttamente utilizzando il visualizzatore dell'applicazione mobile.

3 PREIMPOSTAZIONI

Scegliere una delle seguenti preimpostazioni che regolano una serie di parametri automaticamente, in base all'applicazione corrente. Se necessario, è possibile regolare un solo parametro alla volta tramite il telecomando (vedere a pag. 12). **In grassetto** : diverso dai valori di fabbrica

1 STANDARD

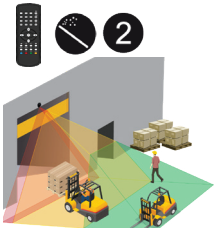

- spazio aperto
- traffico da e verso tutte le direzioni
- immagazzinamento a destra e/o a sinistra



- larghezza campo: max., arresto campo: max.
- tipo di oggetto: **veicolo**
- direzione: **uni CTR +**



- larghezza campo: max., arresto campo: 3 m
- tipo di oggetto: **veicolo**
- tempo max. di presenza: 30 min.



- larghezza campo: max., arresto campo: 0,4 m (rilevazione infinita per oggetto > 25 cm)

OUT1 - movimento o cordino

OUT2 - presenza o sicurezza

REL - presenza + altezza

2 CORRIDOIO

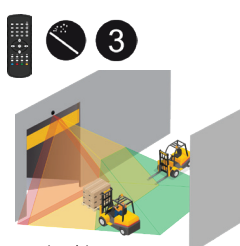

- spazio chiuso
- traffico da e verso tutte le direzioni
- nessun immagazzinamento



- larghezza campo: max., arresto campo: max.
- tipo di oggetto: **veicolo**
- direzione: **uni CTR**



- larghezza campo: max., arresto campo: **2 m**
- tipo di oggetto: **veicolo**
- tempo max. di presenza: **infinita**



- larghezza campo: max., arresto campo: 0,4 m (rilevazione infinita per oggetto > 25 cm)

OUT1 - movimento o cordino o **sicurezza**

OUT2 - presenza o sicurezza

REL - **trigger velocità**

3 ANGOLO



- angolo
- assenza di traffico parallelo
- immagazzinamento a destra e/o a sinistra



- larghezza campo: max., arresto campo: max.
- tipo di oggetto: **veicolo**
- direzione: **uni**



- larghezza campo: max., arresto campo: 3 m
- tipo di oggetto: **veicolo**
- tempo max. di presenza: 30 min.



- larghezza campo: max., arresto campo: 0,4 m (rilevazione infinita per oggetto > 25 cm)

OUT1 - movimento o cordino o **presenza**

OUT2 - presenza o sicurezza

REL - presenza + altezza

PANORAMICA SULLE IMPOSTAZIONI TELECOMANDO (OPZIONALE)

	0	1	2	3	4	5	6	7	8	9
Apprendimento	installazione	walk teach-in								
Preimpostazioni			STD	corridoio	angolo					
Modalità assistenza	La modalità di assistenza disattiva la rilevazione di presenza e di sicurezza per 15 minuti e può essere utile durante un'installazione, un apprendimento meccanico della porta o un intervento di manutenzione. Utilizzare la stessa sequenza per uscire dalla modalità di assistenza.									
Reset alle impostazioni di fabbrica						completo: reset completo di tutti i valori parziale: reset di tutti i valori tranne IN/OUT			completo	parziale
Spot	Attiva i spot a pavimento. I spot restano attivi per 15 minuti e possono essere disattivati nello stesso modo.									
SICUREZZA										
Apprendimento		walk teach-in								
C Larghezza di campo	0000-9999	000-999 cm	999 cm						999 cm = dimensione max. campo, anche in funzione dell'apprendimento e dell'altezza di montaggio	
D Profondità campo (stop)	0000-9999	000-999 cm	040 cm							
Immunità	1	2	3	4	5					
F2 Zona non coperta	5 cm	10 cm	15 cm	25 cm	35 cm	50 cm	75 cm	100 cm	125 cm	Il valore «5 cm» deve essere utilizzato solo in un ambiente estremamente pulito
CORDINO										
Apprendimento		# 1	# 2	# 3						
Tipo di oggetto		pedone					veicolo XL (WH)	veicolo	qualsiasi	pedoni: rileva solo i pedoni veicolo XL (WH): rileva veicoli di grandi dimensioni, non rileva biciclette e piccoli carrelli a forche veicolo: rileva qualsiasi tipo di veicolo, non rileva i pedoni qualsiasi: rileva tutto
Tempo min. di presenza	0 s	1 s	2 s	3 s	4 s	5 s	6 s	7 s	8 s	stop
Tempo max. di presenza	30 s	1 min	2 min	5 min	10 min	30 min	60 min	120 min	infinite	
PRESENZA										
Apprendimento		walk teach-in								
C Larghezza di campo	0000-9999	000-999 cm	999 cm						999 cm = dimensione max. campo, anche in funzione dell'apprendimento e dell'altezza di montaggio.	
D Arresto campo	0000-9999	000-999 cm	300 cm							
B Inizio campo	0000-9999	000-999 cm	000 cm							
Tipo di oggetto							veicolo XL (WH)	veicolo	qualsiasi	
Immunità	1	2	3	4	5					
Tempo max. di presenza	30 s	1 min	2 min	5 min	10 min	30 min	60 min	120 min	infinite	
MOVIMENTO										
Apprendimento		walk teach-in								
C Larghezza di campo	0000-9999	000-999 cm	999 cm						999 cm = dimensione max. campo, anche in funzione dell'apprendimento e dell'altezza di montaggio.	
D Arresto campo	0000-9999	000-999 cm	999 cm							
B Inizio campo	0000-9999	000-999 cm	000 cm							
Tipo di oggetto							veicolo XL (WH)	veicolo	qualsiasi	
Direzione		bi	uni CTR				away	uni CTR+	uni	CTR: nessuna rilevazione del traffico trasversale
Immunità	1	2	3	4						

MOVIMENTO (IMPOSTAZIONI AVANZATE)

DIREZIONE ... ←→ **1** **2** **6** **7** **9**

bi uni CTR uni INV uni CTR+ uni

1	BI		rilevazione bidirezionale in avvicinamento e in allontanamento
2	UNI CTR (100%)		rilevazione monodirezionale in avvicinamento in qualsiasi direzione (la distanza tra l'oggetto e il rilevatore diminuisce)
6	AWAY		rilevazione monodirezionale in avvicinamento, non rileva traffico trasversale
7	UNI CTR + (100% +)		rilevazione monodirezionale in avvicinamento, non rileva traffico trasversale + 1 m davanti alla porta: rilevazione bidirezionale, rileva anche traffico trasversale
9	UNI		rilevazione monodirezionale con inversione solo in allontanamento

PANORAMICA SULLE IMPOSTAZIONI TELECOMANDO (OPZIONALE)

	0	1	2	3	4	5	6	7	8	9		
F1 Funzione Out 1	nessun cambiamento	movimento	mov o cordino	mov/ cord/sic	mov/cord/ pres	cordino	movimento+	movimento+ e altezza	movimento+ e velocità			<p>OUT1 OUT2 REL</p> <p>F1 1 0 6</p> <p>←→ 4 0 1</p> <p>⏸ 1 1 3</p> <p>Inserire sempre 3 cifre per i parametri esterni:</p> <ul style="list-style-type: none"> - la 1° cifra è l'Uscita 1 - la 2° l'Uscita 2 - la 3° il relè <p>Vedere a pagg. 16 per ulteriori informazioni sulle funzioni di uscita.</p>
F1 Funzione 2	nessun cambiamento	presenza	sicurezza	pres/ sicurezza	presenza e altezza							
F1 Funzione relè	nessun cambiamento	movimento	cordino	presenza	sicurezza	movimento+	altezza	velocità	pres e altezza			
Inserire 0 mantiene inalterato il valore.												
Logica Out 1*	nessun cambiamento			NO	NC	freq 100 hz**						
Logica Out 2*	nessun cambiamento			NO	NC	PWM	PWM : Pulse Width Modulation					
Logica Relè*	nessun cambiamento	modalità passiva	modalità attiva									
Tempo di attesa Out 1	100 ms	1 s	3 s	5 s	10 s	30 s	1 min	5 min	10 min	conteggio		
Tempo di attesa Out 2	100 ms	1 s	3 s	5 s	10 s	30 s	1 min	5 min	10 min	conteggio		
Tempo di attesa relè	100 ms	1 s	3 s	5 s	10 s	30 s	1 min	5 min	10 min	conteggio		

VALORI DI FABBRICA

* stato di Uscita in assenza di rilevazione
** in assenza di rilevazione

CORDINO



La porta si apre solo quando viene rilevato un oggetto nella zona del cordino virtuale per almeno 2 secondi (impostazione di fabbrica).

Per utilizzare questa funzione:

- il rilevatore deve conoscere l'ambiente circostante: l'apprendimento di installazione è OK.
- i fili corrispondenti devono essere collegati all'ingresso di attivazione della porta (out 1 per impostazione predefinita)
- la funzione di Uscita o relè deve essere impostata su movimento o cordino (valore di fabbrica) o cordino.

Per creare un cordino virtuale:

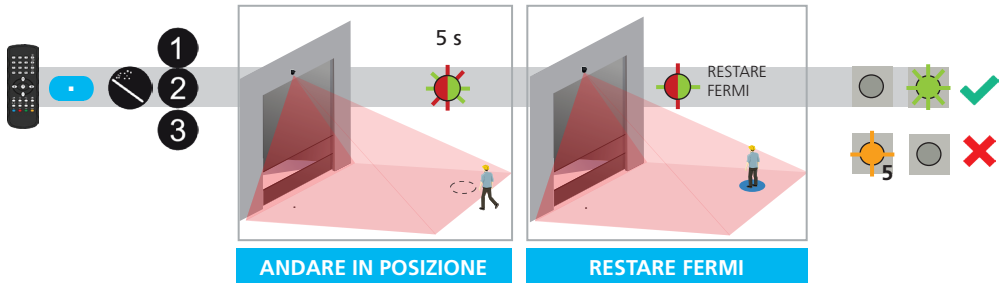

Lanciare un apprendimento per cordino tramite telecomando. È possibile creare 3 diversi cordini.

Raggiungere la posizione nella quale si desidera che la porta si attivi tramite cordino virtuale. Il LED lampeggia rapidamente in rosso e verde per 5 secondi.

Il processo di apprendimento inizia, restare fermi. Il LED lampeggia lentamente in rosso e verde.

Il processo di apprendimento è terminato. Il LED lampeggia rapidamente in verde o è spento.

Se lampeggia in arancione, vedere la soluzione guasti.

Assicurarsi che la zona di rilevazione sia libera !

Se il LED lampeggia lentamente in verde, togliere e cessare di muoversi

Il telecomando consente di scegliere il tipo di oggetto e il suo tempo di presenza minimo per attivare la porta:

TIPO DI OGGETTO **1** **7** **8** **9**

pedone	veicolo XL (WH)	veicolo	qualsiasi
--------	-----------------	---------	-----------

pedoni: rileva solo i pedoni
 veicolo XL (WH): rileva veicoli di grandi dimensioni, non rileva biciclette e piccoli carrelli a forche
 veicolo: rileva qualsiasi tipo di veicolo; non rileva i pedoni
 qualsiasi: rileva tutto

DIM. TEMPO PRESENZA **0** **1** **2** **3** **4** **5** **6** **7** **8** **9**

0 s	1 s	2 s	3 s	4 s	5 s	6 s	7 s	8 s	stop
-----	-----	-----	-----	-----	-----	-----	-----	-----	------

*prima dell'attivazione, selezionare il tempo di presenza minimo (valore predefinito 2 secondi).

0 s: attivazione immediata
 arresto: solo un arresto completo attiva la porta

Il tempo di presenza massimo per la funzione pull cord (a tirante) è uguale a quello definito per la funzione in presenza.

Per eliminare la zona del cordino virtuale, basta lanciare il relativo apprendimento (fase 1) senza fermarsi nella zona di scansione. Dopo 1 minuto il rilevatore lampeggia 5 volte in arancione. Premere blocco + sblocco per abbandonare la modalità di regolazione:

TRIGGER ALTEZZA

Tutti gli oggetti di altezza superiore a 2,25 m attiveranno l'Uscita selezionato.



Questa opzione viene solitamente utilizzata per aprire completamente o parzialmente la porta in funzione dell'altezza dell'oggetto.

I cablaggi e la logica della configurazione di Uscita sono legati all'operatore.

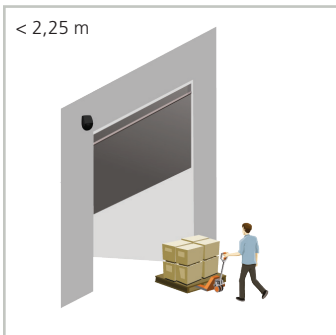

La porta si apre parzialmente
(rilevazione movimento - out 1)

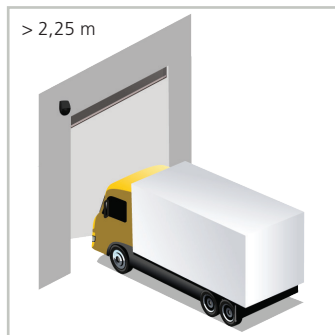

La porta si apre completamente
(rilevazione altezza - relè)

Il limite minimo di altezza è regolabile tramite LCD: Other > min. height (1,75 - 4 m)

Il tempo di presenza massimo per la funzione altezza è uguale a quello definito per la funzione in presenza.

TRIGGER VELOCITÀ

Tutti gli oggetti che si muovono a una velocità inferiore a 5 km attiveranno l'uscita selezionato.



Questa opzione viene solitamente utilizzata nelle aree chiuse senza traffico frontale ed è inclusa nella preimpostazione «corridoio».

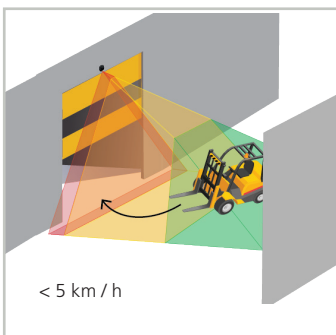

La porta si apre.

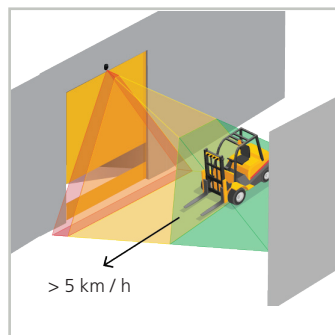

La porta resta chiusa.

Il limite massimo di velocità è regolabile tramite LCD: Altri > Velocità max. (5 - 50 km/h)

FUNZIONI DI USCITA

USCITA 1 FUNZIONI DI ATTIVAZIONE DELLA PORTA



1	Movimento		
2	Movimento o cordino		
3	Movimento o cordino o sicurezza		
4	Movimento o cordino o presenza		
5	Cordino		
6	Movimento +		
7	Movimento + e altezza		
8	Movimento + e velocità		
9	Presenza e Movimento +		

USCITA 2 FUNZIONI DI PROTEZIONE



1	Presenza		
2	Sicurezza		
3	Presenza o sicurezza		
4	Presenza e altezza		
5	Presenza e Movimento +		

RELÈ FUNZIONI AGGIUNTIVE (OPZIONALI)

















1	Movimento		
2	Cordino		
3	Presenza		
4	Sicurezza		
5	Movimento +		
6	Altezza		
7	Velocità		
8	Presenza e altezza		
9	Presenza o sicurezza		

🔒 F1 USCITA 1 USCITA 2 RELÈ

5	2	0
cordino	sicurezza	nessun cambiento
1	0	7
movimento	nessun cambimento	velocità

VALORI DI FABBRICA

SOLUZIONI GUASTI

E1		E1: CPU-XXX	Il rilevatore ha un problema interno.	!	Sostituire il rilevatore.	
	E2		E2: XXX PWR	L'alimentatore interno è guasto.	!	Sostituire il rilevatore.
E2: ALIM IN		Alimentazione insufficiente o eccessiva.	1	Controllare l'alimentatore > Diagnostics - LCD.		
E2: TEMP		Temperatura interna troppo bassa o eccessiva.	1	Verificare la temperatura del rilevatore > Diagnostics - LCD.		
E4		E4: FRONT MASKING la porta rimane aperta per 5 minuti. ad ogni apertura	Il sensore potrebbe essere accecato	1	Pulisci la faccia frontale	
			2	Rimuovi oggetto mascherante		
E5			Il rilevatore richiede un apprendimento.	1	Lanciare l'apprendimento dopo aver regolato l'inclinazione.	
			2	Tutti gli Uscita di presenza/sicurezza sono attivati.		
			E5: FLATNESS	Apprendimento non riuscito.	1	Verificare che la zona di apprendimento sia libera e uniforme.
			2	Lanciare un apprendimento d'installazione:		
			3	Se la zona è libera sulla sinistra, selezionare: 		
				Se la zona è libera sulla destra, selezionare: 		
			E5: TILT	Apprendimento non riuscito a causa dell'angolo di inclinazione.	1	Regolare l'angolo d'inclinazione (max. 15° > Diagnostics - LCD).
			2	Lanciare un apprendimento d'installazione.		
			E5: AZIMUTH	Apprendimento non riuscito a causa dell'inclinazione laterale.	1	Regolare l'inclinazione laterale (max. 45° > Diagnostics - LCD).
2	Lanciare un apprendimento d'installazione.					
E5: HEIGHT	Apprendimento non riuscito a causa dell'altezza di montaggio.	1	Regolare l'altezza di montaggio (max. 6 m, min. 2 m)			
		2	Lanciare un apprendimento d'installazione.			
E5: TIME-OUT	Apprendimento non riuscito a causa di movimento nel campo di rilevazione.	1	Lanciare un apprendimento d'installazione. Fare in modo che non ci siano movimenti rilevati per almeno 5 secondi mentre il LED inizia a lampeggiare in rosso e verde.			
		2	Cambiare leggermente posizione e rilanciare l'apprendimento di installazione.			
		E5: TEACH-IN REMINDER	1	Premere OK (LCD) per tornare al display di rilevamento.		
E6		E6: FQ OUT	Uscita 1 rilevatore guasto.	!	Sostituire il rilevatore.	
		E8: ERROR NAME	Errore critico	!	Il sensore deve essere riparato.	
E8		E8: MOTOR		1	Se la temperatura è negativa, impostare il riscaldamento su "AUTO".	
			2	Riavviare il sensore.		
		E8: MOTOR		3	Avvio del riscaldamento automatico per un inizio corretto.	
				!	Sostituire il rilevatore.	
		LED ARANCIONE acceso.	Il rilevatore ha un problema di memoria.	!	Sostituire il rilevatore.	
		LED ARANCIONE acceso 5 sec.	Rilevatore installato in un angolo e perpendicolare al muro	1	Riduzione del numero di tende tramite LCD (Quick start > More > Nb curtains)	
		LED ARANCIONE acceso 5 sec.	Masking : Ostacolo in posizione sopraelevata davanti alla porta (specchio del traffico).	2	Riduzione del numero di tende tramite LCD (Quick start > More > Nb curtains)	
			Il LED e il display LCD sono spenti.		1	Controllare i cablaggi. Controllare i pin e le connessioni sul lato rilevatore.
		La porta non reagisce.	La modalità di assistenza è attiva.	1	Uscire dalla modalità di assistenza (vedere a pag. 12)	
		Il prodotto non risponde al telecomando.	Il rilevatore è protetto da password.	1	Inserire la password corretta. Se il codice è stato dimenticato, togliere e ridare alimentazione per accedere al rilevatore senza inserire una password entro 1 min.	
		La rilevazione del movimento è troppo ritardata.	Il rilevatore ha un angolo negativo eccessivo.	1	Ridurre l'inclinazione del rilevatore.	

SPECIFICHE TECNICHE

Tecnologia	LASER Scanner, misura del tempo di volo (7 tende laser)
Metodo di rilevazione	Movimento, presenza, altezza e velocità
Campo di rilevazione	Larghezza: 1 x altezza di montaggio; Profondità: 1 x altezza di montaggio (minimo)
Profondità della prima tenda	0.5 cm/m (altezza di montaggio)
Altezza di montaggio tipica	2m - 10m
Fattore di riflettività min.	> 2 % (del pavimento e dell'oggetto) (misurato a un max. di 6 m nel campo di sicurezza)
Dim. tipica min. oggetti	70 cm x 30 cm x 20 cm
Caratteristiche ottiche IEC/EN 60825-1	LASER IR: Lunghezza d'onda 905 nm; potenza d'impulso in uscita <0.1mW; Classe 1 LASER visibile: Lunghezza d'onda 650 nm; potenza in uscita <1 mW; Classe 2
Comunicazione bluetooth®	larghezza di banda operativa: 2402 MHz - 2480 MHz potenza trasmessa massima: 12 dBm
Tensione di alimentazione*	12V AC (-10%) - 24V AC (+10%) (50-60Hz); 12V DC (-10%) - 30V DC sulla parte terminale del sensore. (La corrente di alimentazione deve essere max 1,5 A)
Potenza assorbita	riscaldamento spento: < 2,5 W Riscaldamento automatico: < 10 W, max. 15 W
Tempo di risposta	Tip. 230 ms; max. 800 ms (a seconda delle impostazioni di immunità)
Uscita*	2 relè allo stato solido (isolamento galvanizzato - senza polarità) 24V AC / 30V DC (tensione max. di commutazione:) - 100 mA (corrente max. di commutazione:) - in modalità di commutazione: NA/NC - in modalità frequenza: segnale a impulsi (f = 100 Hz +/- 10%) 1 relè elettromeccanico (isolamento galvanico - senza polarità) 30V AC / 42V DC (tensione max. di commutazione:) - 500 mA (corrente max. di commutazione:)
Entrata test*	30V CC (tensione max. di commutazione:) - bassa > 1V, alta > 10V (soglia di tensione:)
Segnali LED	3 LED
Dimensioni	200 mm (A) x 150 mm (L) x 100 mm (P) (circa)
Materiale / Colore	PC/ASA / Nero
Angoli di rotazione su staffa	45° a destra, 15° a sinistra (bloccabile)
Angoli di inclinazione su staffa	da -10° a +5°
Grado di protezione	IP65 (IEC / EN 60529)
Gamma di temperatura	da -30 °C a +60 °C

Le specifiche sono soggette a modifiche senza preavviso. Tutti i valori sono stati misurati in condizioni specifiche.

*Le fonti elettriche esterne devono assicurare un doppio isolamento rispetto alle tensioni primarie.

The Bluetooth® word mark and logos are registered trademarks owned by Bluetooth SIG, Inc. and any use of such marks by BEA is under license. Other trademarks and trade names are those of their respective owners.

BEA SA | LIEGE Science Park | Allée des Noisetiers, 5 - 4031 ANGLEUR [BELGIUM] | T +32 4 361 65 65 | F +32 4 361 28 58 | info-eu@beasensors.com | www.beasensors.com



Con la presente BEA dichiara che questo prodotto è conforme alle direttive europee :
2014/53/EU (RED), 2011/65/EU (RoHS).

La dichiarazione di conformità completa è disponibile sul nostro sito internet.

Questo prodotto deve essere smaltito separatamente dai rifiuti domestici indifferenziati.

